

## Anschluss von Einzelbatterieleuchten Connection of Self-contained luminaires

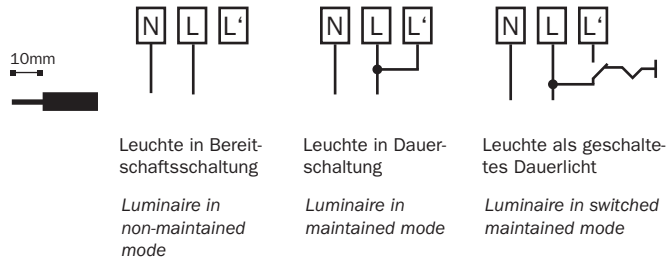

## Anschluss von Zentralbatterieleuchten Connection of central battery luminaires



Hinweise zur Konfiguration der Leuchtenelektronik entnehmen Sie bitte der separat beigelegten „Setup“-Anleitung.

*Information on the configuration of the luminaire electronics can be found in the separate „Setup“ manual.*

**Wichtig:** Bitte achten Sie darauf, den Akku nach Vorschrift zu wechseln, da ansonsten keine Funktion gewährleistet ist.

**Bei Batteriewechsel alten Akku nicht im Hausmüll entsorgen!**



### **Important:**

Make sure the battery is replaced as stated in regulations, otherwise the function of the lamp is not guaranteed.

**When replacing battery don't throw old accu into domestic waste!**

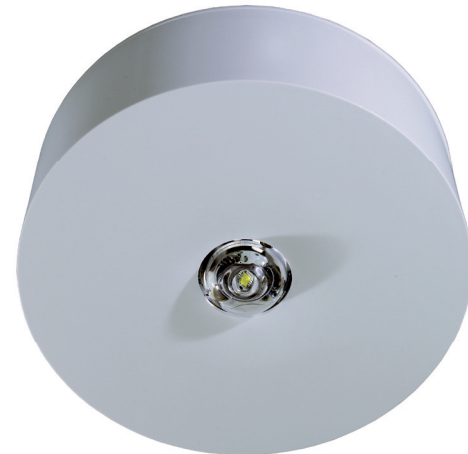

## Montage / Mounting



## Einbaumontage / Recessed mounted

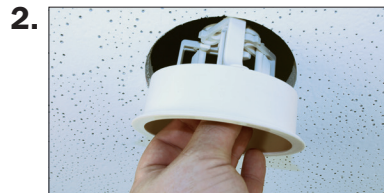
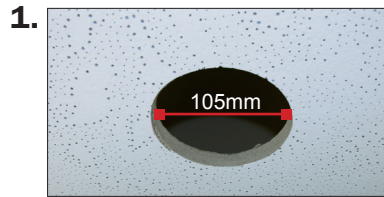

Während der Montage darf keine Spannung anliegen.

*Mains supply must be suspended during installation.*

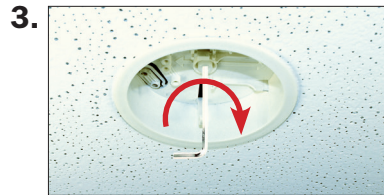

**Bitte beachten Sie bei der Montage die durch den Pfeil im Gehäuse angegebene Abstrahlrichtung.**

*Please regard the direction of the light beam indicated by the arrow in the case when mounting the luminaire.*



Montieren Sie mind. eine der beiden Zugentlastungen und führen den elektrischen Anschluss hindurch.

*Install at least one of the two strain reliefs and pull the electrical connection through.*

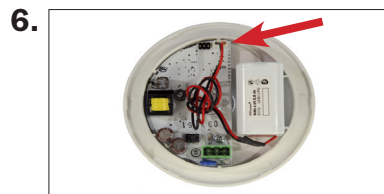

Akku anschließen (nur bei Einzelbatterieleuchten). Deckel auf das montierte Leuchtengehäuse drücken.

*Connect battery (for self-contained luminaires). Press the complete cover containing the electronics to the mounted luminaire body.*

Zum einfachen Öffnen der Leuchte ist ein optionaler Öffner erhältlich.

*For easy opening of the luminaire an optional opener is available.*

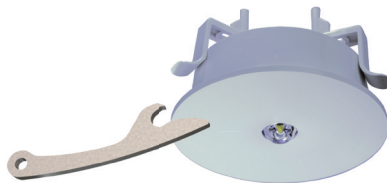

## Aufbaumontage / Surface mounted

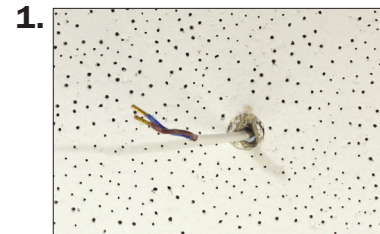

Während der Montage darf keine Spannung anliegen.

*Mains supply must be suspended during installation*

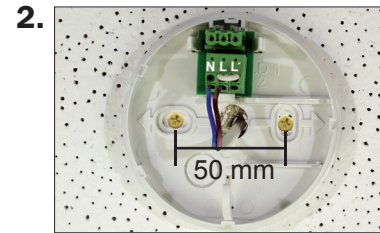

**Bitte beachten Sie bei der Montage die durch den Pfeil im Gehäuse angegebene Abstrahlrichtung.**

*Please regard the light beam direction indicated by the arrow in the case when mounting the luminaire.*

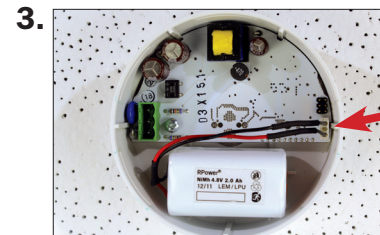

Akku anschließen (nur bei Einzelbatterieleuchten). Deckel auf das montierte Leuchtenunterteil drücken.

*Connect battery (for self-contained luminaires). Press the complete cover containing the electronics to the mounted luminaire body.*



Bei Einzelbatterieversionen funktioniert die LED als **Prüftaster**.

*At self-contained luminaires the main LED works as **check button**.*

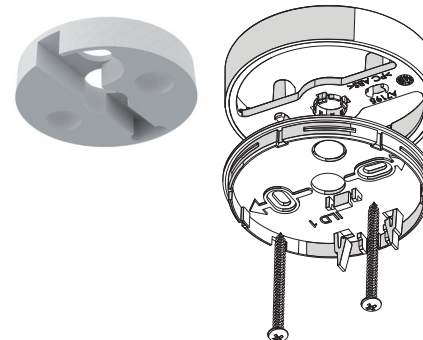

Optionaler Aufputz-Adapter zur seitlichen Kabelzuführung. Bitte beachten Sie auch bei Montage des Aufputz-Adapters die im Leuchtengehäuse angegebene Leuchtrichtung.

*Optional Surface adapter for lateral cable feed. Please regard the direction of the light beam stated in the luminaire housing when mounting the surface adapter.*

Bei Montage der Leuchte im IP65-Gehäuse oder bei Verwendung der optionalen Abdeckungen ist das mitgelieferte zweite Typenschild außen aufzubringen.

*When installing the luminaire in the IP65 housing or when using the optional covers, the included second type label must be applied externally.*